

**ZAPYTANIE OFERTOWE**

*Postępowanie nie podlega ustawie z dnia 29 stycznia 2004 r. Prawo zamówień publicznych  
– podstawa prawna: art. 4 pkt 8 ustawy*

---

na Wykonanie i montaż elementów instalacji układu zasilania strumieniowego układu chłodniczego.

**I. Zamawiający**

Politechnika Białostocka, ul. Wiejska 45A, 15-351 Białystok  
tel. 85.746 97 50, fax 85 746 97 52  
REGON: 000001672, NIP: 542-020-87-21

**II. Opis przedmiotu oraz zakresu zamówienia**

Informacje dodatkowe dotyczące przedmiotu zamówienia zgodnie z wnioskiem ZP/WM/NB/45/15

1. Montaż instalacji według załączonych rysunków (załącznik C) oraz zgodnie z obowiązującymi normami lub przepisami.
2. Wykonanie poszczególnych elementów instalacji zgodnie z załączonymi rysunkami (załącznik A i załącznik B)
3. Materiały do wykonania - stal kwasoodporna.
  - Średnica wewnętrzna:  $D_w=104$  mm
  - Grubość ścianki:  $d=4$  mm
  - Średnica zewnętrzna kołnierza:  $D_{kz}=220$  mm
  - Rozstaw otworów na śruby w kołnierzu:  $D_r=180$  mm
  - Ilość otworów w kołnierzu na śruby:  $i=8$
  - Średnica otworu na śrubę:  $d_o=19$  mm
4. Wykonanie otworów w ścianie pomiędzy dwoma salami w celu montażu instalacji. Grubość ściany około 350 mm.
5. Podwieszenie instalacji przy suficie. Sufit w salach jest podwieszany na około 150 mm od głównej powierzchni stropu. Główna powierzchnia do której należy zamocować kotwy wykonana jest z żelbetonu. Odległość instalacji od głównej powierzchni sufitu to około 400 i 600 mm.
6. Izolacja instalacji. Izolacja termiczna o grubości  $d_{iz}=30$  mm.
7. Wykonanie izolacji, uszczelnienie otworów i uzupełnienie ubytków w ścianie przez którą przechodzi instalacja.
8. Podłączenie wykonanej instalacji do istniejącej części instalacji.
9. Wszystkie koszty materiałowe znajdują się po stronie wykonawcy

**UWAGA: PRZED ZŁOŻENIEM OFERTY NIEZBĘDNY JEST KONTAKT Z OSOBĄ ODPOWIADAJĄCĄ ZA REALIZACJĘ W/W PRAC W CELU USTALENIA SZCZEGÓŁÓW.**

**OSOBA DO KONTAKTU: Jerzy Gagan - 604479777**

# Załącznik A

Powrót

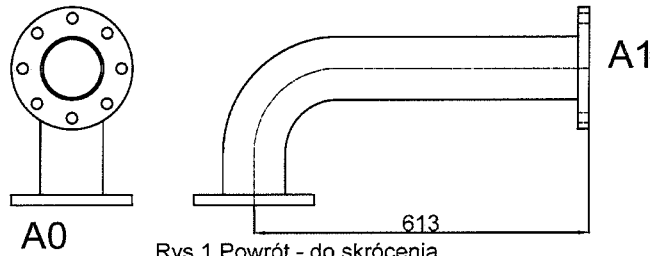

Rys.1 Powrót - do skrócenia

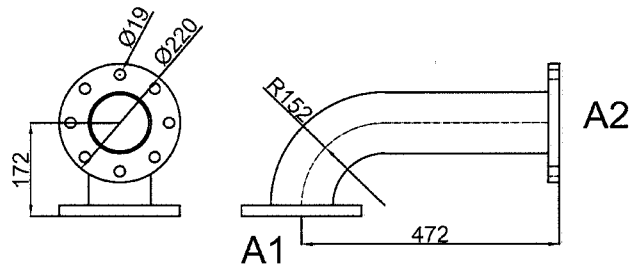

Rys.2 Powrót - 2\_segment

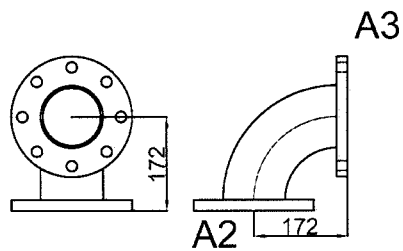

Rys.3 Powrót - 3\_segment\_kolanko

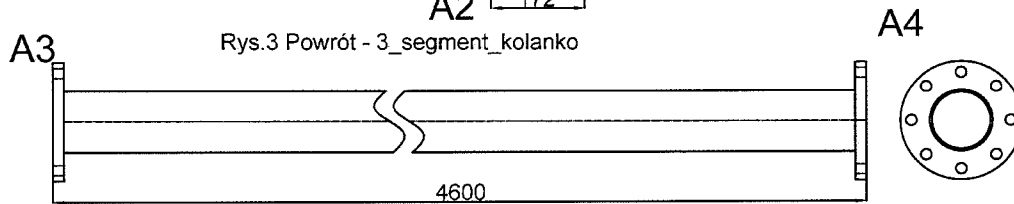

Rys.4 Powrót - 4\_segment\_do\_536

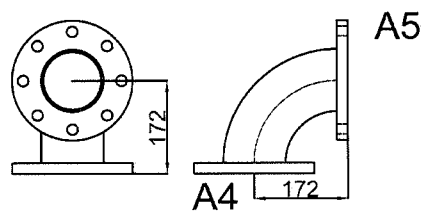

Rys.5 Powrót - końcowe\_kolanko

# Załącznik B

Zasilanie

B1

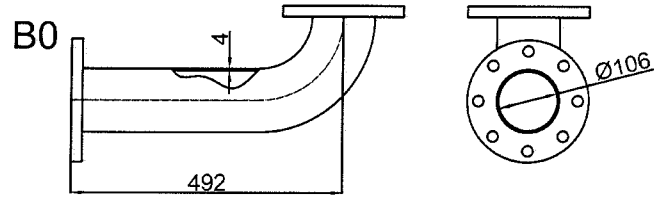

Rys.6 Zasilanie - wstepny\_element

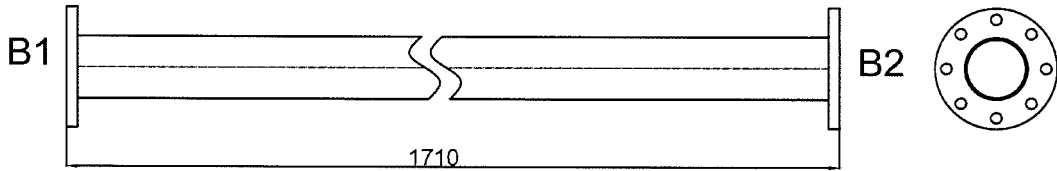

Rys.7 zasilanie - 2\_segment

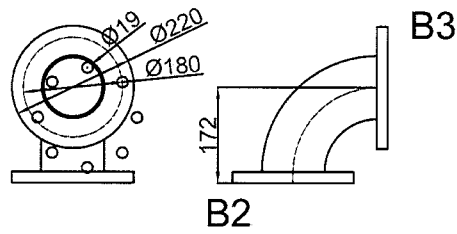

Rys.8 zasilanie - 3\_segment\_kolanko

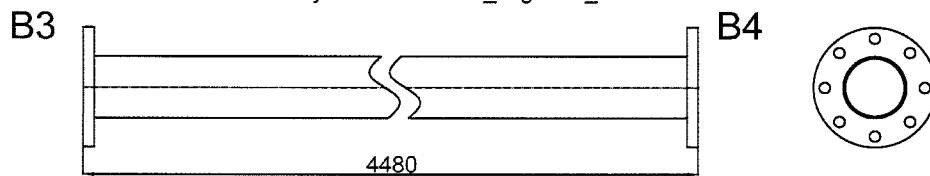

Rys.8 zasilanie - 4\_segment

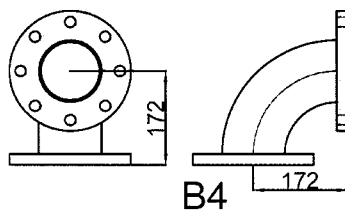

Rys.9 zasilanie - koncowe\_kolanko

# ZAŁĄCZNIK C

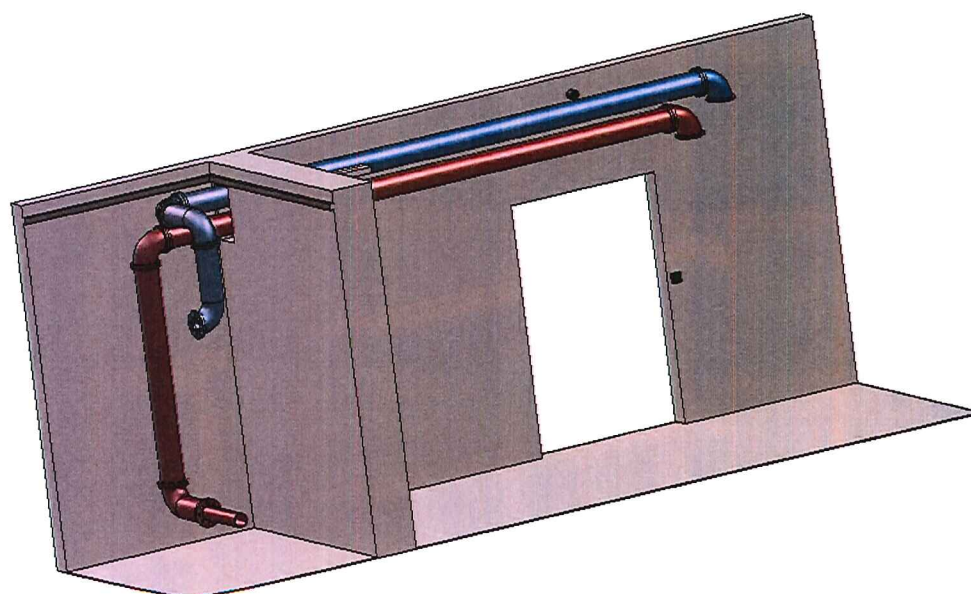
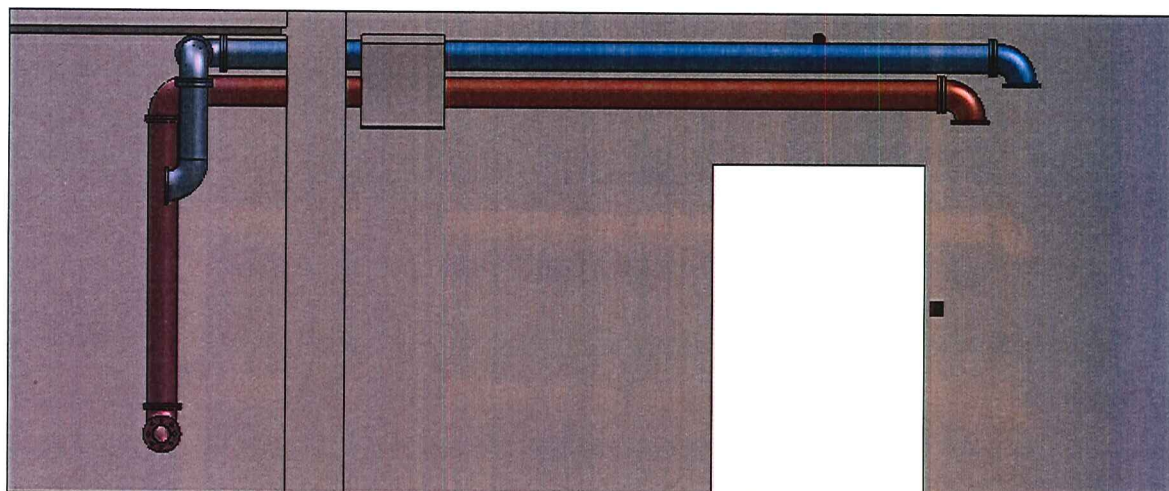
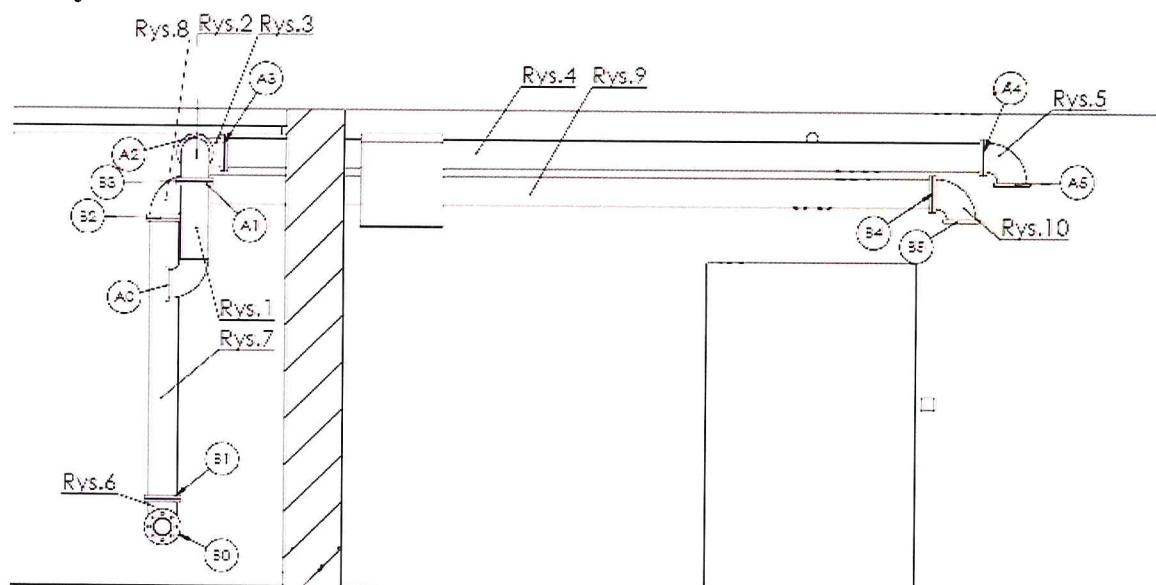

**III. Rodzaj i opis kryteriów, którymi Zamawiający będzie kierował się przy wyborze oferty**

- 1) cena – waga 95%;
- 2) doświadczenie w realizacji prac instalatorskich. – waga 5%.

**IV. Opis warunków udziału w postępowaniu**

- 1) posiadanie udokumentowanego doświadczenia i wiedzy w zakresie wykonywanych prac.
- 2) dysponowanie potencjałem ludzkim i technicznym do wykonania zamówienia.

**V. Warunki realizacji zamówienia**

- 1) Miejsce przeprowadzenia prac instalatorskich  
Politechnika Białostocka, ul. Wiejska 45C, 15-351 Białystok
- 2) Termin wykonania zamówienia  
20 czerwca do 10 lipca 2015 r.
- 3) Termin płatności  
14 dni od daty otrzymania faktury

**VI. Miejsce, sposób i termin składania ofert**

- 1) Ofertę w języku polskim, sporządzoną zgodnie z załącznikiem nr 1 do zapytania ofertowego, należy złożyć w zamkniętej kopercie (przesłać lub złożyć osobiście) w terminie do dnia 17 czerwca 2015 r. do godz. 10:00 w siedzibie Politechniki Białostockiej, Wydział Mechaniczny, ul. Wiejska 45C, pok. 102, 15-351 Białystok, z dopiskiem „oferta na wykonanie i montaż elementów instalacji układu zasilania strumieniowego układu chłodniczego” lub wysłać pocztą elektroniczną na adres e-mail: [j.gagan@pb.edu.pl](mailto:j.gagan@pb.edu.pl)
- 2) Za termin złożenia oferty uznaje się termin wpływu do siedziby Zamawiającego lub na wskazany powyżej adres e-mail.
- 3) Oferty złożone po terminie oraz oferty niekompletne nie będą podlegały ocenie.

**VII. Oferta musi zawierać następujące dokumenty**

- 1) Ofertę cenową – załącznik nr 1;
- 2) Oświadczenie potwierdzające spełnienie warunków o których mowa w pkt. IV.1 zapytania

**VIII. Termin rozstrzygnięcia postępowania**

18 czerwca 2015 r.

**IX. Zamawiający zastrzega sobie prawo unieważnienia postępowania bez podania przyczyn**

**X. Osoba do kontaktu w zakresie przedmiotu zamówienia**

Jerzy Gagan, tel. 0 85 746 92 72;  
tel. kom. 604 479 777,

KI ZATWIERDZIŁ I PODPISał  
  
.....  
(jednostka realizująca zamówienie)  
Krzysztof Buijnowicz

**Załącznik nr 1 do zapytania ofertowego**

....., dnia .....  
(miejscowość)

Dotyczy postępowania nr **ZP/WM/NB/45/15**

**OFERTA**

Ja/My niżej podpisany/i

.....

z siedzibą: .....

**składam/y niniejszą ofertę dotyczącą zapytania:**

*Wykonanie i montaż elementów instalacji układu zasilania strumieniowego układu chłodniczego.*

**Oferuję/emy wykonanie przedmiotu zamówienia:**

za cenę netto: ..... zł,

plus podatek VAT .....zł

tj. cena brutto ..... zł (słownie: .....)

Warunki realizacji zamówienia:

**Termin realizacji zamówienia:** od 20.06.2015 r.- 10.07.2015 r.

**Termin płatności:** 14 dni od daty otrzymania faktury przez Zamawiającego

.....  
*miejscowość i data*

.....  
*Pieczęć i podpis wykonawcy lub osoby  
uprawnionej do reprezentowania wykonawcy*